



SACHSEN-ANHALT

#moderndenken

UP Bildungsjourney

Lebenslage Hochschule

Hinweis

Bitte beachten Sie folgende „Spielregeln“ und Hinweise für die virtuellen Vorträge



Melden Sie Fragen oder Beiträge bitte im Chat oder klicken Sie auf „**Share Audio und Video**“ bzw. „Ton und Video teilen“



Die **Moderation** erteilt Ihnen das Wort bzw. gibt Ihre Audio- und Video-Funktion frei.



Hinweis: Die Veranstaltung wird vollständig **aufgezeichnet**.



AGENDA

- 1 Status Bildungsabschlüsse
EfA-Preismodell
- 2 Status Bildungszugang
„Runder Tisch“ mit CaMS
Big Picture
- 3 OZG-Booster
- 4 XHochschule
- 5 Ausblick



Leistungen im UP Bildungsjourney

Mit Fokus auf die Bildungsjourney Hochschule

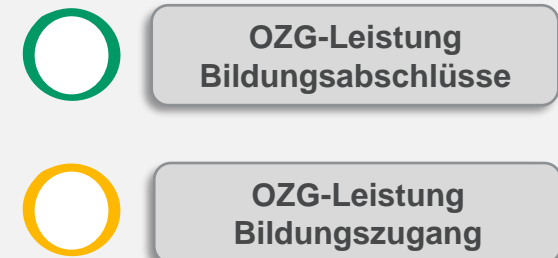
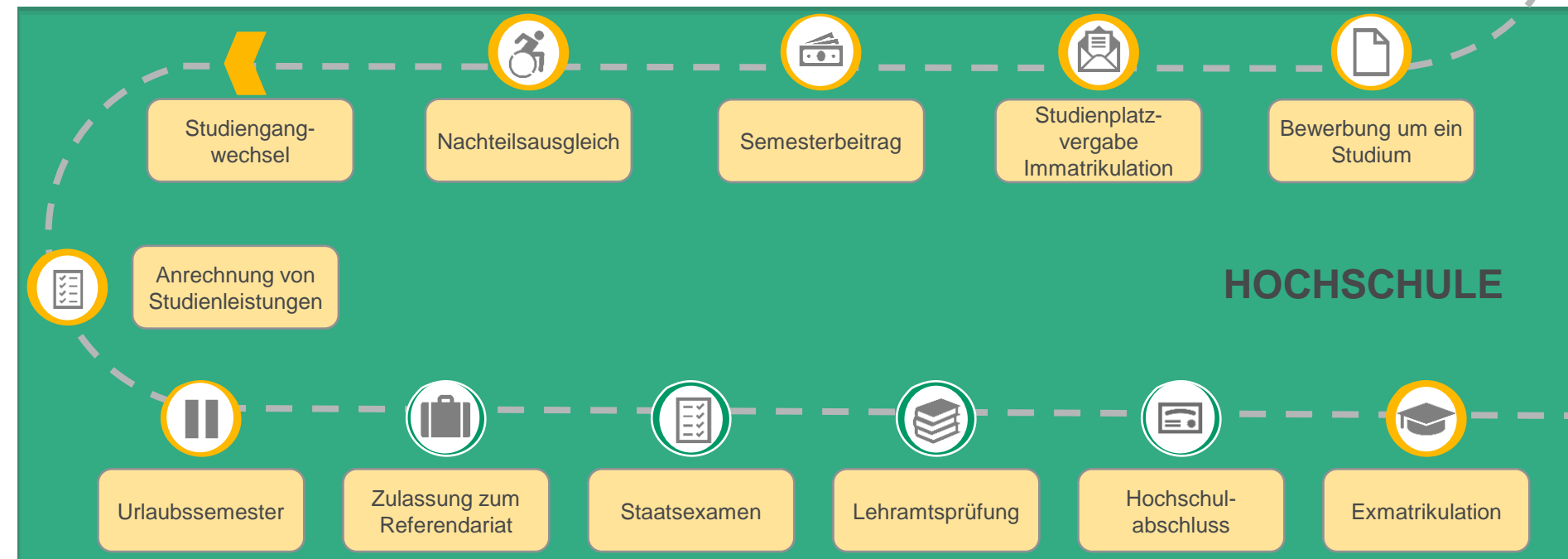
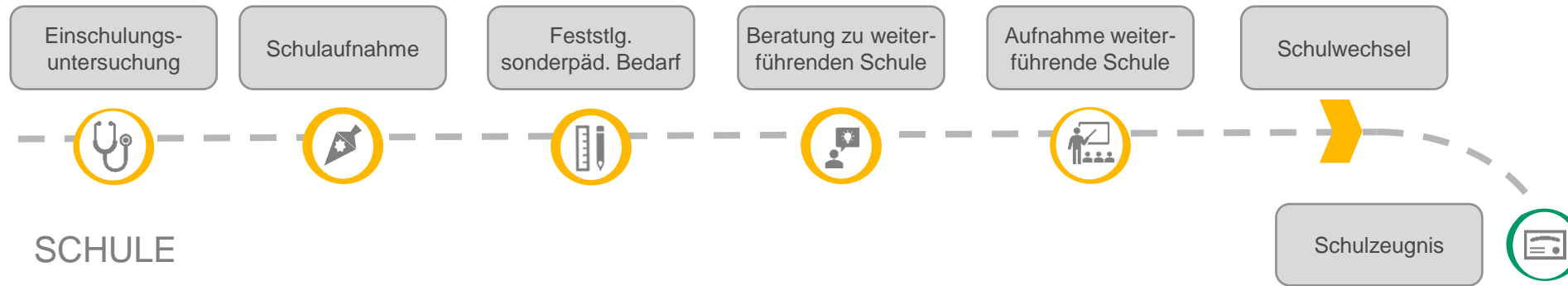



Bildungsjourney Lebenslage Hochschule Bildungsabschlüsse

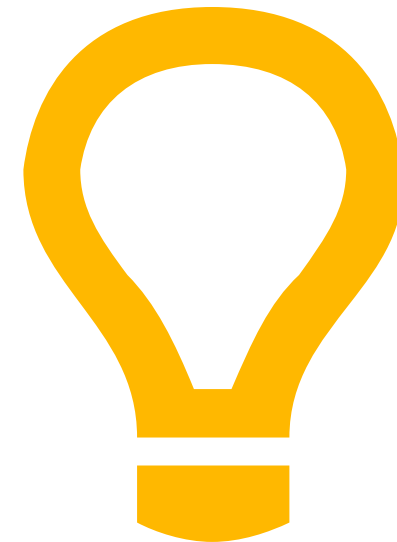

Jura Journey

Aktueller Stand

Anmeldung Jur. Vor- bereitungsdienst

- Referenzimplementierung für Sachsen-Anhalt fast abgeschlossen
- Anbindung an EGVP über GMM (Governikus MultiMessenger) in Arbeit
- Nutzertests abgeschlossen und Feedback eingearbeitet
- EfA-Roll Out in Planung, erster Kick-Off mit NW

Anmeldung Erste jur. Prüfung

- Klick-Dummy unter fachlicher Begleitung des Justizministeriums Sachsen-Anhalt erstellt
- Erste Interessenten für Nutzertests kontaktiert

Antrag auf Notenverbesserung und Anmeldung zweite jur. Prüfung noch nicht in Umsetzung

Das nächste Arbeitsgruppentreffen findet am 23. September statt.

Herausforderungen bei der Entwicklung von Online-Diensten

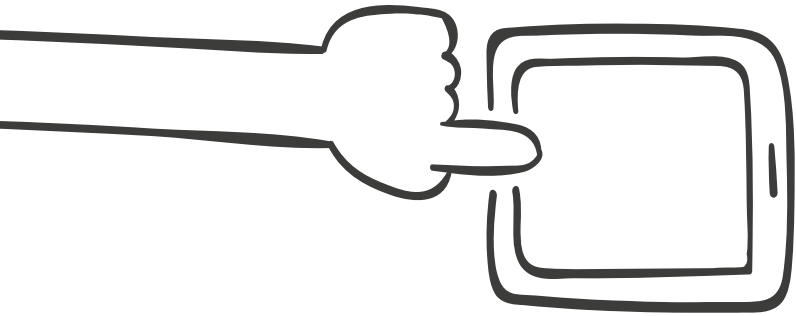

Zustellung des Antrags



Anbindung Zuständigkeitsfinder

Fachliche Parametrisierung der Online-Dienste mit verschiedenen Redaktions-systemen notwendig



Rückkanal/Zustellung Bescheid nicht flächendeckend nutzbar

Interoperabler Rückkanal ist im Rahmen des OZG noch nicht abschließend durch alle Länder implementiert

Aktueller Stand

Anmeldung Staatsexamen

- Konsolidierung Länderrückmeldungen zu Referenzprozessen abgeschlossen
- Konsolidierung Länderrückmeldungen zum Datenmodell abgeschlossen
- Klick-Dummy erstellt
- Länderinteresse für Referenzimplementierung in Klärung

Anmeldung Referendariat

- Konsolidierung Länderrückmeldungen zu Referenzprozessen abgeschlossen
- Konsolidierung Länderrückmeldungen zum Datenmodell abgeschlossen
- Klick-Dummy erstellt
- Länderinteresse für Referenzimplementierung in Klärung

Das nächste Arbeitsgruppentreffen findet am 20. September statt.

38. Sitzung des IT-PLR | 22.06.2022



Aus: Beschluss 2022/21 - Finanzierung EfA-Leistungen | IT-Planungsrat

3.
Der IT-Planungsrat bittet darüber hinaus die Länder, soweit noch nicht geschehen, schnellstmöglich die **Finanzierungsmodalitäten für die Nachnutzung innerhalb ihres Landes** festzulegen und spätestens bis zum **1. Oktober 2022** bekannt zu machen.
[...]
7.
Der IT-Planungsrat hält es für erforderlich, ein **gemeinsames Kosten- und Preismodell** (wie das unter TOP 05 der 17. Abteilungsleiterrunde vom 21.06.2022 vorgelegte und besprochene Modell) **für alle EfA-Dienste** zu schaffen. Ziel ist es, dass alle Anbieter ihre jeweiligen Kosten in ein solches Modell eingeben können und nach einem **einheitlichen Modell hieraus ein Preis je Online-Dienst** bzw. einem geeigneten fachlichen Bündel von Online-Diensten abgeleitet werden kann.
8.
Der IT-Planungsrat beauftragt die Abteilungsleiterrunde, das unter TOP 5 der 17. Abteilungsleiterrunde vom 21.06.2022 vorgestellte Modell bis September zu bewerten, weiterzuentwickeln und eine verbindliche Version im Einklang mit dem Beschluss 2021/24 zu beschließen.



Bildungsjourney Lebenslage Hochschule Bildungszugang



Bildungsjourney Bereich Hochschule

Aktuelle Entwicklungen

Bisher

- OZG-Referenzprozess zur Aufnahme eines Studiums abgestimmt und zur Nutzung freigegeben
- Unterstützung der CaMS zur OZG-Konformität der bereits bestehenden Online-Angebote
- monatliche Abstimmung mit CaMS-Herstellern zu Schnittstellen und Standards
- Klärung „Hochschulzulassung“ vor dem Hintergrund OZG-Booster
- Pilotierung XHochschule in Vorbereitung

Aktuelle Schritte

- fortlaufende Abstimmung mit CaMS zu offenen Punkten und Herausforderungen (u.a. aktuell zu Transportprotokollen, SDG)
- Methodische Freigabe der FIM-Leistungsbeschreibungen

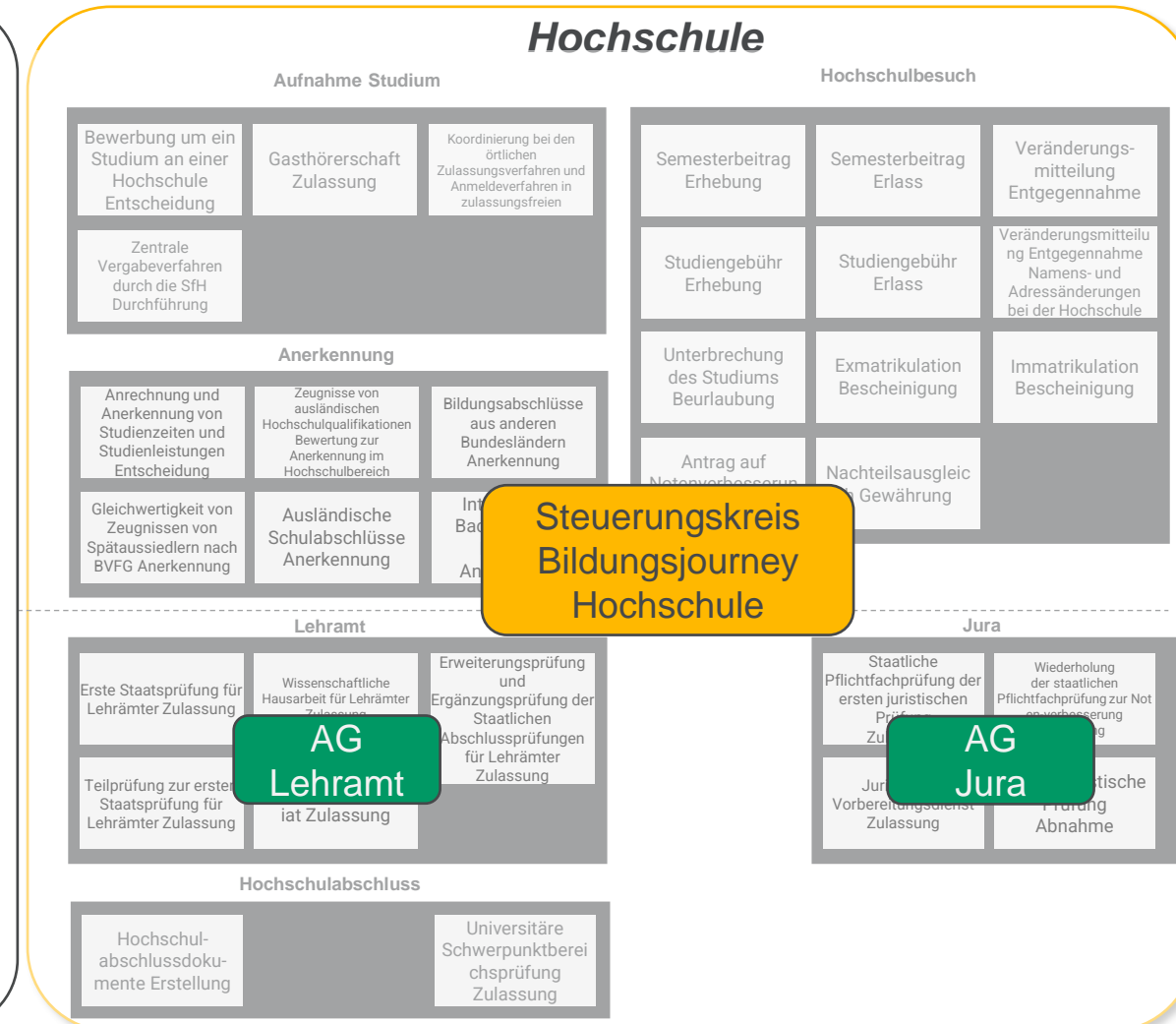

FIM-Leistungsbeschreibungen

Finaler Prozess

Semesterbeitrag Erhebung

Leistungsschlüssel * (ehemals Leika-Schlüssel)	99061040111000
SDG-Informationsbereich *	
Bezeichnung I * (Kennung)	Semesterbeitrag Erhebung
Bezeichnung II * (bürgernahe / einfache Sprache)	Erheben des Semesterbeitrages
Typisierung *	Typ 4
Laden Portalverbund *	Studium
Kennzeichen einheitliche Stelle *	Nein
Mustertext	Nein
Begriffe im Kontext * (Synonyme)	Hochschule Studium Semester
Kurztext * (Information für die Behördennummer 115)	<ul style="list-style-type: none">- Jeder Studierende muss vor der Einschreibung oder Rückmeldung für jedes Semester den Semesterbetrag bezahlen- Der Beitrag unterscheidet sich je nach Hochschule und wird von den Studentenwerken festgesetzt- Teile des Beitrages gehen an:<ul style="list-style-type: none">o Studentenwerko Semesterticketo Studierendenschaft- Wird erhoben, unabhängig, ob die Leistungen tatsächlich in Anspruch genommen werden oder nicht
Teaser *	Wenn Sie sich an einer Hochschule einschreiben oder zurückmelden müssen Sie einen Beitrag an Ihre Hochschule bezahlen.
Volltext *	Wenn Sie sich an einer Hochschule einschreiben oder

Fehlende FIM-LB wurden erstellt, mit Hochschulen aus Sachsen-Anhalt fachlich abgestimmt



Methodische Freigabe durch Landes-ZLR noch ausstehend (sowie Einstellung im BUS und damit öffentlich zur Übernahme für eigene Anpassungen)



Anschließend formelle Abnahme durch Bundes-ZLR / BMBF und Veröffentlichung

OZG-Referenzprozess

„Bewerbung um ein Studium an einer Hochschule“

- ✓ Ganzheitliche Abbildung des gesamten Prozesses von der Bewerbung um ein Studium bis zur Immatrikulation
- ✓ Gemeinsame Erstellung mit Big Picture
- ✓ Enthalten ist der Großteil der Booster-Leistungen „Hochschulzulassung“ + weitere relevante Leistungen wie **Anerkennung ausländischer Hochschulzugangsberechtigung**

LeiKa-Schlüssel	LeiKa	In OZG-Ref.-prozess
99061017013000	Studiengebühr Informationserteilung	Implizit
99061017111000	Studiengebühr Erhebung	Ja
99061017171000	Studiengebühr Erlass	Nein
99061003022000	Immatrikulation Bescheinigung	Ja
99061035113000	Koordinierung bei den örtlichen Zulassungsverfahren und Anmeldeverfahren in zulassungsfreien Studiengängen durch die SfH Unterstützung	Ja
99061036058000	Zentrale Vergabeverfahren durch die SfH Durchführung	Ja
99061039013000	Bewerbung um ein Studium an einer Hochschule Informationserteilung	Ja
99061039221000	Bewerbung um ein Studium an einer Hochschule Entscheidung	Ja
99061040013000	Semesterbeitrag Informationserteilung	Implizit
99061040111000	Semesterbeitrag Erhebung	Ja
99061040171000	Semesterbeitrag Erlass	Nein

Booster-Leistungen „Hochschulzulassung“

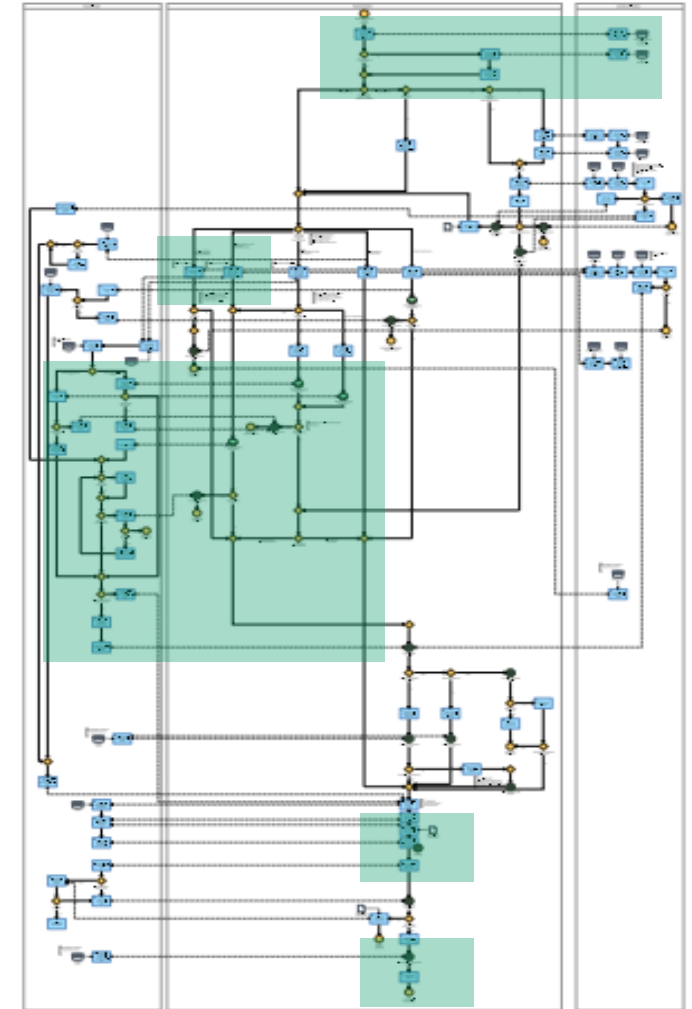



Runder Tisch CaMS



Runder Tisch CaMS

Monatlicher fachlicher Austausch



- HIS e.G. (ca. 70% aller HS in D)
- CAMPUSonline
- CampusCore (ca. 31 HS in D)
- CAS Education
- Primuss-Verbund (11 HS in D)
- Datenlotsen
- IHB e.G.
- S4Campus
- SAP
- Scheer GmbH (SAP Student Life Cycle Management)
- Simovative
- Muv.ac GmbH
- TLDevelop GmbH
- Stiftung für Hochschulzulassung
- uni-assist

Runder Tisch CaMS

Rückblick / Ausblick



- Intensiver Austausch über den minimalinvasiven Prozess zur OZG-konformen Anpassung von CaMS Online-Diensten
- Erste konkrete Ergebnisse:
 - ✓ Anbindung NKB auf den Weg gebracht
 - ✓ Abstimmung zur Einbindung ePayment-Schnittstellen
 - ✓ Forcierung eines dateibasierten Datenaustauschs
 - ✓ Hinwirken auf OZG-Konformität der CaMS vor dem Hintergrund des OZG-Booster
- weitere laufende Themen:
 - ganz aktuell: Diskussion zu einem möglichst gemeinsamen Transportprotokoll (bspw. EMREX)
 - Registermodernisierung
 - SDG-Anforderungen

Ergebnis aus CaMS-Runde

Nachweisübermittlung in Form eines „Dateibasierten Datenaustauschs“

*Digitale Nachweise und Bescheide in
Händen antragstellender Personen*

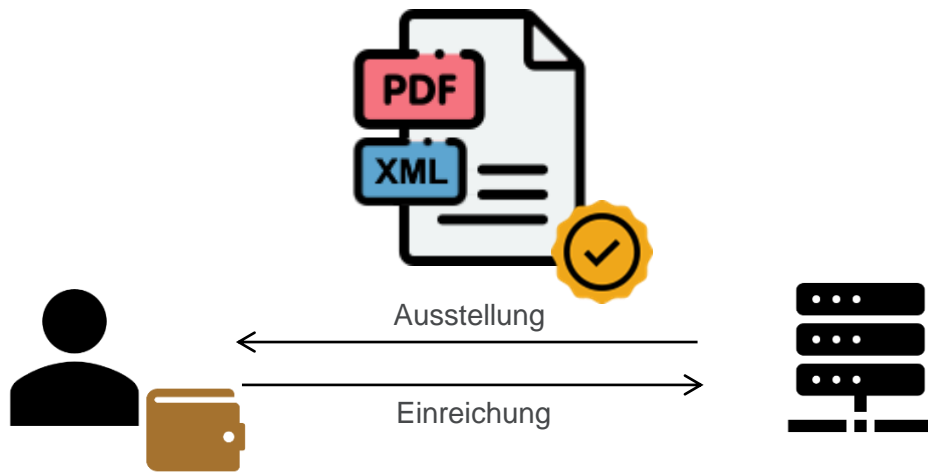

- **Menschenlesbar**
Nachweise und Bescheide werden im PDF Format (PDF-A/3) an betreffende Person ausgestellt
- **Maschinenlesbar**
Ein eingebettetes XML Format (Standardisierung durch XBildung) ermöglicht automatisierte Verarbeitung der Nachweisinformationen
- **Fälschungssicher**
Digitale Signaturen (konkretes Format in Klärung) ermöglichen Echtheitsprüfung des Nachweises
- **Selbstsouverän**
Besitzer ist analog zum Papiernachweis für die Verwahrung der Dokumente zuständig (Bereitstellung von Wallet / Datensafe Lösung in Planung)



“Big Picture”





OZG-Umsetzung der Bildungsjourney

Bildungszugänge & -abschlüsse der Lebenslage Studium

OZG-Umsetzung der Bildungsjourney

Bildungszugänge & -abschlüsse der Lebenslage Studium

Agenda

1. Initiative „Big Picture“

- Wer und was ist das „Big Picture“
- Was bisher geschah & aktuellen Themen

2. Möglicher Ausblick auf 2023 & was es dafür braucht

OZG-Umsetzung der Bildungsjourney

Bildungszugänge & -abschlüsse der Lebenslage Studium

Ganzheitliche digitale und medienbruchfreie Umsetzung – Prozesssicht einnehmen!

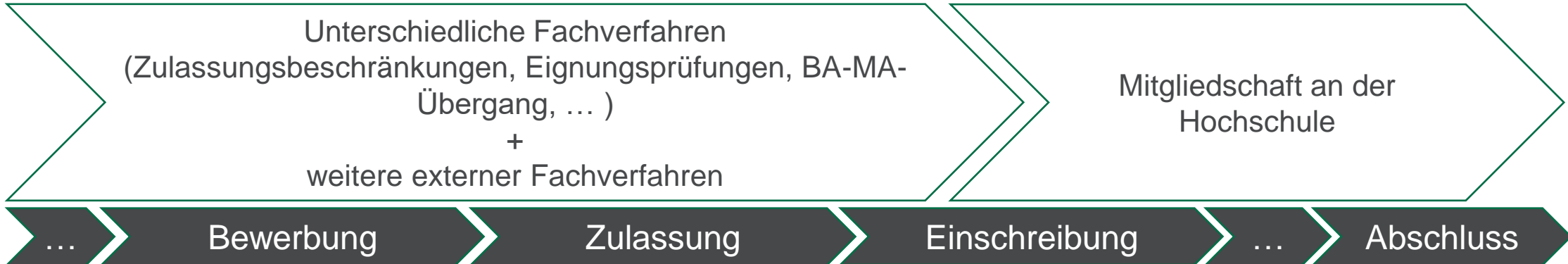

AUSBILDUNG ↔ STUDIUM

Bewerbung WS 23/24
UNI DUISBURG-ESSEN
Energy Science B.Sc.
SEND

Bewerbung WS 23/24
FH DORTMUND
Soziale Arbeit BA.
SEND

UDE Büro
Zulassung
Immatrikulation
Peter

Immatriculiert

ECTS
Lyon
Budapest

2026
Bewerbung WS 26/27
UNI KÖLN
Environmental Sciences
M.Sc.
SEND

OZG-Umsetzung der Bildungsjourney

Bildungszugänge & -abschlüsse der Lebenslage Studium

Initiative „Big Picture“ – Was bisher geschah ...

- OZG-Referenzprozess „Hochschulzugang“ in Kooperation mit vielen Hochschulen (u. a. aus NRW, Hessen, Bayern, BaWü, Niedersachsen, Thüringen und Sachsen-Anhalt), Herstellern (HIS e.G., CampusOnline, SfH, ...) & der Themenfeldführung Sachsen-Anhalt & BMBF fertiggestellt und abgestimmt
- Austausch zwischen den CaMS-Herstellern über die TF etabliert und fortgeführt
- (in NRW) rechtliche Situation „Medienbruchfreiheit ohne digitale bzw. elektronische Nachweise“ betrachtet. (Kooperation mit Dr. Thomas Schuster - GvW Graf von Westphalen; Ergebnisse der Diskussion mit dem MKW folgen)
- Whitepaper „Herausforderungen und Lösungsansätze im Umgang mit elektronischen Identitätsnachweisen im Hochschulumfeld“



Werbeblock:
13:35 – 14:20 Uhr

OZG-Referenzprozess „Status Quo“

Bildungsjourney (Prozessdomäne)

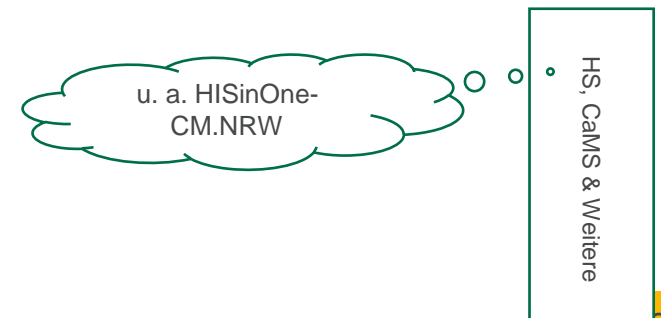
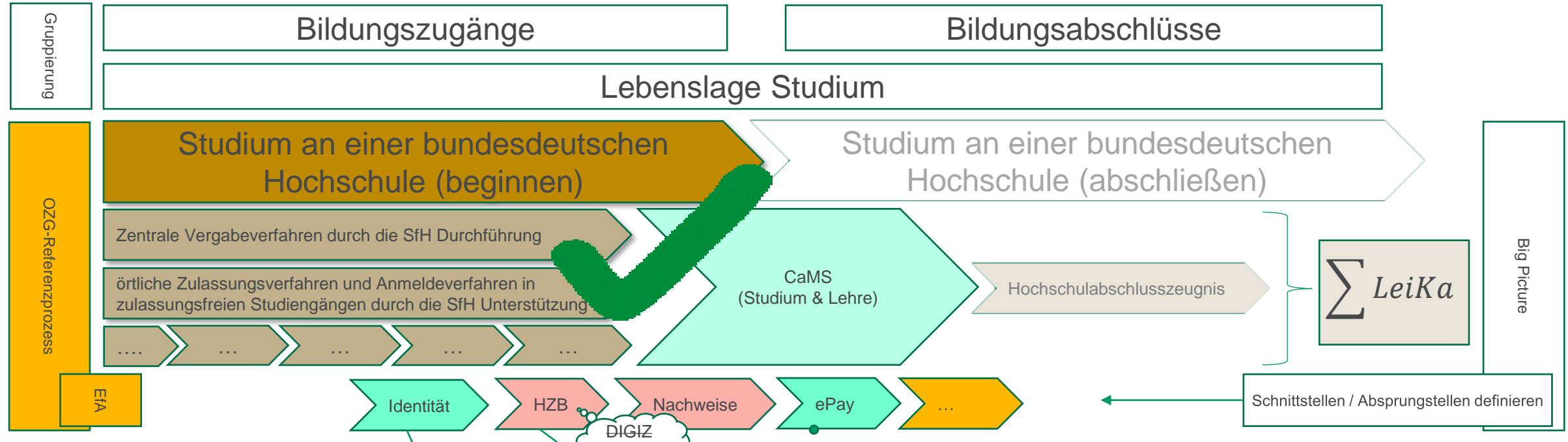

OZG-Umsetzung der Bildungsjourney

Bildungszugänge & -abschlüsse der Lebenslage Studium

Möglicher Ausblick auf 2023

- Ba-Ma-Übergang „Prozess erarbeiten“ (in NRW derzeit via HISinOne; ggf. als Ergänzung für de OZG-Referenzprozess „Hochschulzugang“)
- OZG-Referenzprozess „Hochschulabschluss“
- Anerkennung & Anrechnung „Prozess erarbeiten“ (Stichwort: Projekt Modus HRK) bzw. Studierendenmobilität
- Digitaler Hochschulboulevard (als Fortentwicklung des OZG-Referenzprozess „Hochschulzugang“; eine echte Nutzer:innenzentrierung anstreben)

Was es dazu braucht:

- Konkrete Finanzierung muss sichergestellt werden
- Standardisierung für den Hochschulbereich prominent verankern (über XBildung hinaus)
- Bessere und verbindlichere Informationskanäle
- Beteiligungsverfahren neugestalten (?) (Inhaltliches bzw. Prozesswissen & Technik)



Wie geht deine Bildungsjourney?

Katrin Hauenschild (Federführung Sachsen-Anhalt)

Malte Hermsen (malte.hermsen@uni-due.de)

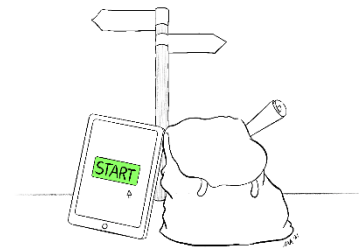



“OZG – Booster”

Priorisierte Leistungen im föderalen Programm



Sondersitzung des IT-Planungsrates am 02.05.2022



Aus: Entscheidungsniederschrift

„Der IT-PLR **bekräftigt die Zielsetzung zur Umsetzung des OZG bis Ende 2022**. Unbeschadet dessen beschließt er die im Dokument „**Priorisierte EfA-Leistungen im föderalen Programm**“, um die **besondere Bedeutung dieser Leistungen** bei der zeitnahen Umsetzung zu betonen.

1. Der IT-Planungsrat beschließt das Dokument "Priorisierte EfA-Leistungen im föderalen Programm". Es führt besonders wichtige Leistungen auf, **die noch im Jahr 2022 flächendeckend ausgerollt** werden sollen. Darunter fallen auch bislang nicht digital verfügbare Leistungen. Um einen flächendeckenden Rollout dieser Leistungen bis Ende des Jahres erreichen zu können, sollen die Leistungen **bis Mitte 2022** durch die umsetzenden Länder **EfA-fähig zur Nachnutzung bereitgestellt** werden.
2. Der **Bund und die Länder verpflichten** sich, die im Dokument "Priorisierte EfA-Leistungen im föderalen Programm" enthaltenen EfA-Leistungen in der Umsetzung und Nachnutzung zu **priorisieren**. Für die Umsetzungsprojekte bedeutet dies, dass die **Ressourcenzuteilung** der Themenfeld-federführenden Länder, der umsetzenden Länder und Bundesressorts sowie bei den IT-Dienstleistern entsprechend der Priorisierung **anzupassen** ist. **Nicht-priorisierte EfA-Leistungen sind nötigenfalls zurückzustellen**. Sind Themenfelder von dieser Priorisierung nicht betroffen, sind die Leistungen gemäß den vereinbarten Fristen umzusetzen.
3. Um den nachhaltigen Einsatz der EfA-Leistungen dauerhaft zu gewährleisten, wird der IT-PLR über die Finanzierung über das Jahr 2022 hinaus beraten und dazu in der nächsten Sitzung einen Beschluss fassen.“

Priorisierte Leistungen im Themenfeld Bildung

- AaBQ: Anerkennung ausländischer Berufsqualifikationen
- BaföG
- **Hochschulzulassung**

Hochschulleistungen

Status der Umsetzung und Vorgehen

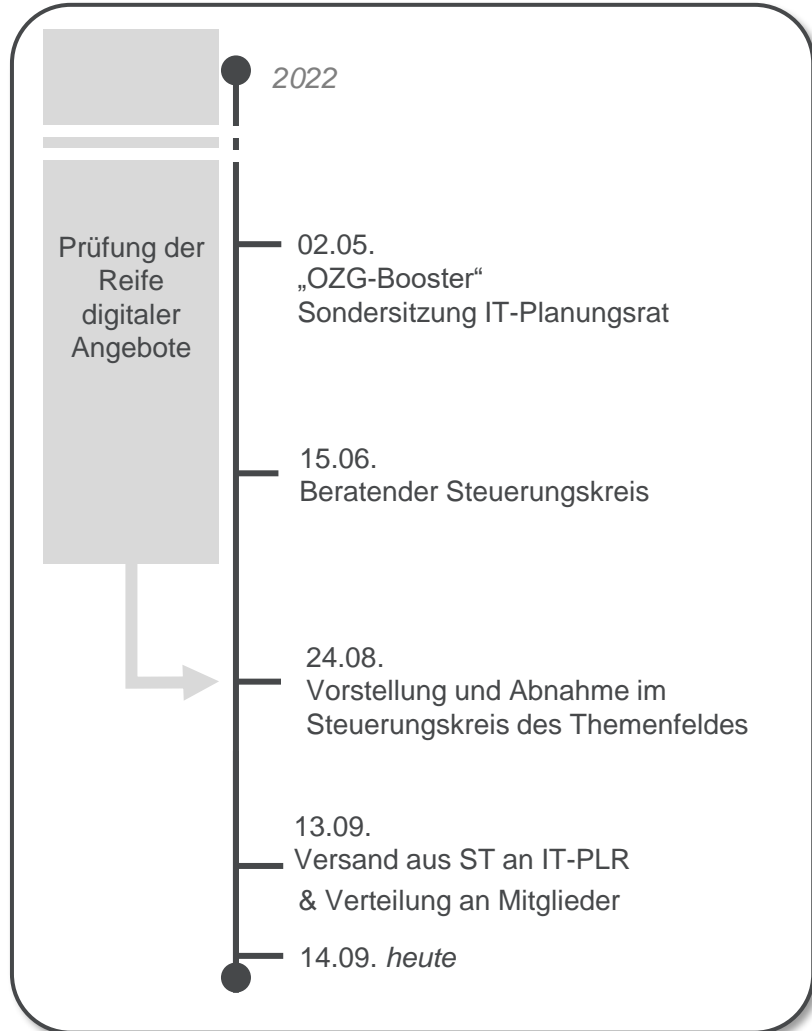

Information zu Beschluss 1/3

- Leistung „Hochschulzulassung“ wie auch die meisten Leistungen im Bereich Hochschuljourney **sind bereits zum Großteil über die Campusmanagementsysteme der Hochschulen und das Online-Bewerbungsportal der Stiftung für Hochschulzulassung abgedeckt sind.**
- Anschluss vieler Hochschulen, um Studieninteressierten die Möglichkeit einer Online-Bewerbung zu geben.
- Seit 2020 besteht somit bereits für die überwiegende Anzahl **der Nutzenden die Möglichkeit, sich digital an Hochschulen zu bewerben.**
- Damit steht der **Online Dienst „Hochschulzulassung“ unserer Auffassung nach flächendeckend zur Verfügung.**

Hochschulleistungen

Status der Umsetzung und Vorgehen

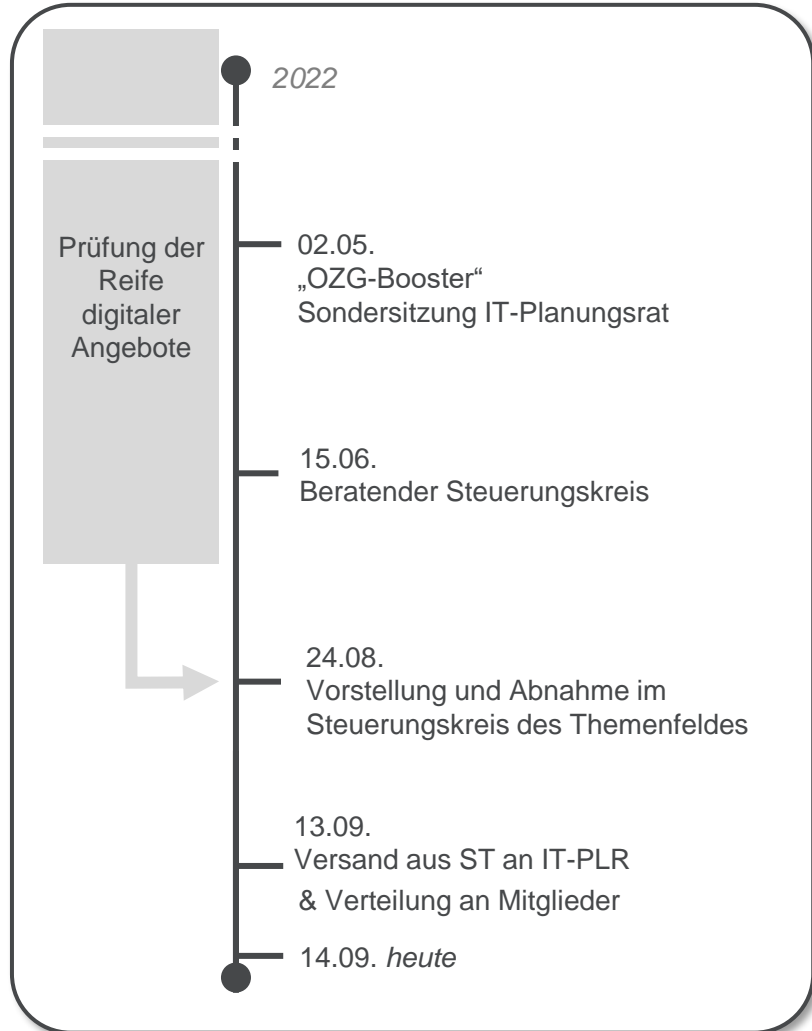

Information zu Beschluss 2/3

- Im Themenfeld: Zusammenarbeit mit den Campusmanagementsystem-Herstellern und einigen Hochschulen, um auf den bestehenden und etablierten Systemen aufzusetzen und ihre OZG-Konformität bis Ende des Jahres 2022 sicherzustellen.
- Weiterhin länderübergreifend ein Interesse an einer **grundsätzlichen Verbesserung und Vereinfachung der Hochschulzulassung für Studieninteressierte.**
- Eine Überarbeitung der Prozesse wird seitens des Themenfeldes unterstützt, ist aber umfassend aufgrund der Vielzahl an Stakeholdern, bestehenden Systemen und der Relevanz und Sensibilität der Anwendungen für die Nutzenden und den Hochschulbetrieb nicht innerhalb weniger Monate realisierbar.

Status der Umsetzung und Vorgehen

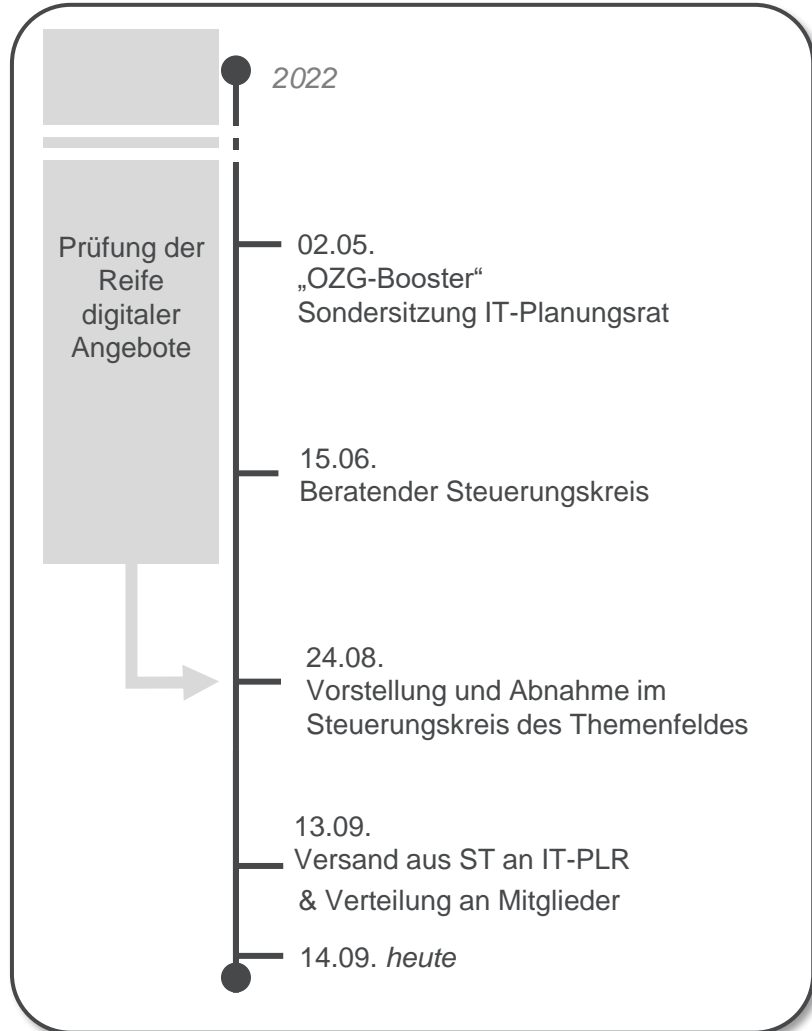

Information zu Beschluss 3/3

- **Nicht zielführend** ist es aus Sicht des Themenfeldes Bildung, **kurzfristig einen neuen Online-Dienst „Hochschulzulassung“ nach dem EfA-Prinzip zu entwickeln.**
- Die **nachträgliche Einordnung der LeiKa-Leistungen** aus dem Bereiche Hochschulzulassung als **nicht umsetzungsrelevant** ist daher keineswegs gleichbedeutend mit einem Ende der bestehenden Bemühungen oder einer Depriorisierung der Themen, sondern **dient dem Vorhaben, einerseits zeitnah flächendeckend den Onlinezugang zu den Leistungen für die Nutzenden zu ermöglichen sowie gleichzeitig die nachhaltige Optimierung der Prozesse im Sinne der Nutzerzentrierung voranzutreiben.**



XHochschule



Aktuelle Entwicklungen



- Nachweise für das Ende der Lebenslage Studium die in XHochschule gerade standardisiert werden und in der Version 0.92 (<https://www.xhochschule.de/web/spezifikation>) veröffentlicht sind
 - a. Exmatrikulationsbescheinigung (aktuell in Pilotierung <https://www.xhochschule.de/web/pilotierung>)
 - b. Rentenbescheinigung
 - c. Hochschulabschlusszeugnis
- Die Pilotierung der Digitalisierung der Bescheinigungen wird weiterhin begleitet.
- Einige der GitHub Tickets (<https://github.com/OZG-TFBildung/XHochschule/issues>) sind eingeplant zur Verbesserung von XHochschule im Rahmen einer V0.93

Geplante weitere Workshops

- Diploma Supplement
- „Studienverlaufsbescheinigung“ und „Transcript of record“
- **Offener Jahresend-Workshop XBildung am 01.12.2022**



Ausblick



Ausblick Bildungszugang



Der nächste Steuerungskreis Bildungszugang Hochschule findet am 14. Oktober 2022 10 – 12 Uhr statt.



EMREX, ELM und ELMO
11:20 – 12:05 Uhr



ePay –Service Semester-
beiträge: ein 360° Blick
13:35 – 14:20 Uhr



Digitalen Identitäten im
Hochschulumfang
13:35 – 14:20 Uhr



Sachsen-Anhalt
#moderndenken

Danke für Ihre Aufmerksamkeit!

Frank Bonse
Themenfeld-Federführer Bildung

Katrin Hauenschild
Umsetzungskoordinatorin
Katrin.Hauenschild@sachsen-anhalt.de
0391 – 567 10 33

Kathy Weber
Umsetzungskoordinatorin
Katrin.Kraus@sachsen-anhalt.de
0391 – 567 13 83



ADRESSE:

Turmschanzenstr. 32
39114 Magdeburg



E-MAIL:

ozg.bildung@sachsen-anhalt.de



WEBSEITE:

ozg.sachsen-anhalt.de